





Выкл.Микрофон



1. Нажмите  для отключения микрофона во время вызова.
2. Нажмите  повторно для вкл. микрофона.

Постановка на удержание



1. Нажмите клавишу  или Удерж. клавишу для постановки.
2. Возобновить вызов нажмите  или прогр. клав. Возобн. Заметка: если у вас более одного активного звонка, выберите нужный вызов с помощью  клавиш навигации и нажмите программную клавишу Возобновления.

Перевод вызова

Перевод с уведомлением:

1. Нажмите клавишу  или XFER прогр. клавишу во время активного разговора, и он будет поставлен на удержание.
2. Наберите второй телефонный номер.
3. После ответа нажмите клавишу  или XFER прогр. клавишу для завершения операции.



Слепой перевод:

1. Нажмите клавишу  или XFER прогр. клавишу во время активного разговора, и он будет поставлен на удержание.
2. Введите второй номер и нажмите клавишу  или XFER программную клавишу.

Переадресация

1. Нажмите Меню > Функции > Переадресация вызова.
2. Выберите линию, укажите тип переадресации, установите направление и нажмите клавишу ОК

Конференция на неск. участников

1. Общаясь с первым человеком, нажмите  или прогр. клавишу Конференции, он встанет на удержание.
2. Сделайте вызов на второй номер.
3. После успешного соединения, нажмите клавишу  или программную клавишу конференции для установления 3-х стороннего общения.

Программируемые клавиши

1. Вы можете перенастроить ярлычки для программных клавиш.
2. Нажмите Меню > Основные > Клавиатура, выберите конфигурируемую клавишу, выберите тип и значение, и нажмите клавишу ОК





Не беспокоить

1. Нажмите программную клавишу DND, чтобы включить режим не беспокоить.
2. Или нажмите Меню > Функции > DND, выберите режим и тип и нажмите клавишу ОК.

Голосовая почта



1. Для доступа к голосовой почте нажмите  или Меню > Сообщения > Голос. сообщения, количество сообщений на АТС будет отображено на экране телефона.
2. Выберите линию и нажмите Проиграть для вызова ГП.

Журнал

1. Нажмите клавишу  или Меню > Журнал > Журнал внутр.
2. Просмотрите список, используя .
3. Для набора записи нажмите программную клавишу Вызов, поднимите трубку или нажмите  или .

Записная книжка

Доступ к записной книжке:

1. Нажмите  или программную клавишу Т.Книга или Меню - Телеф.книга
2. Выберите контакты или группу.
3. Для набора записи нажмите программную клавишу Вызов, поднимите трубку или нажмите  или .

Добавить запись:

1. Нажмите клавишу Т.Книга, выберите Все контакты или Группы > Нажмите Добавить
2. Введите имя и номер и нажмите программную клавишу Сохранить.

Fanvil

V1.0R

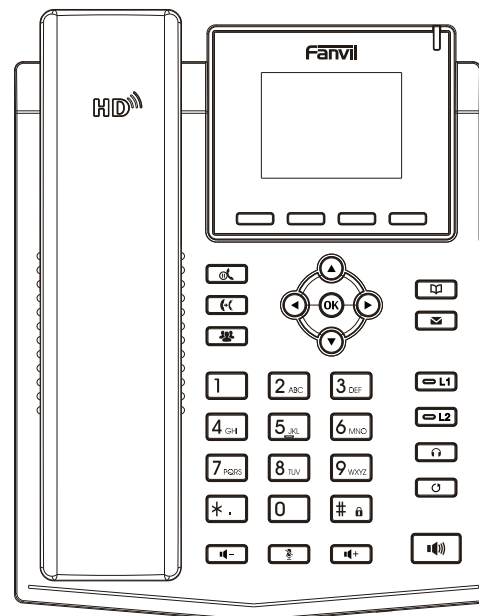

X3S Pro / X3SP Pro

Краткое руководство по эксплуатации

Fanvil Technology Co., Ltd

Website: www.fanvil.com

E-Mail: sales@fanvil.com support@fanvil.com

Tel: +86-755-2640-2199 Fax: +86-755-2640-2618

Add: 10/F Block A, Dualshine Global Science Innovation Center, Honglang North 2nd Road, Bao'an District, Shenzhen, China

Fanvil Technology Co., Ltd
www.fanvil.com

P/N:CJBA100254A0

Состав упаковки

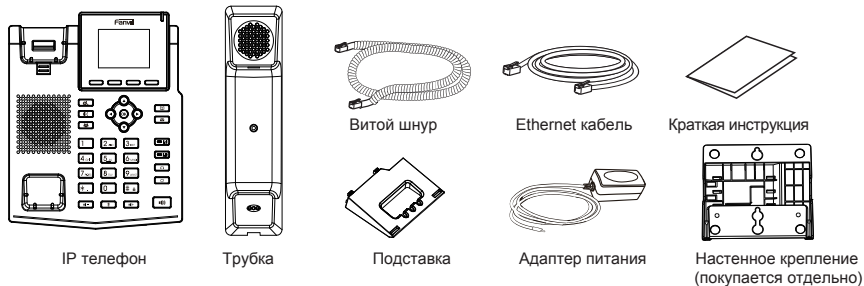

Иконки

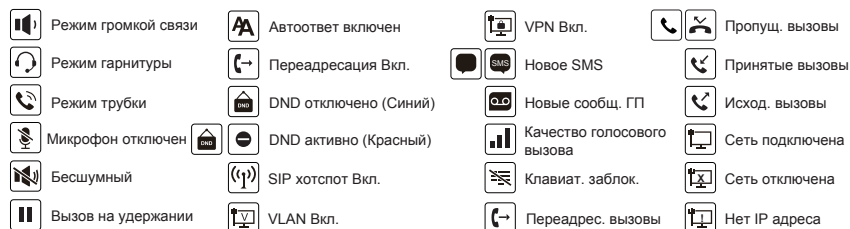

Функции клавиш

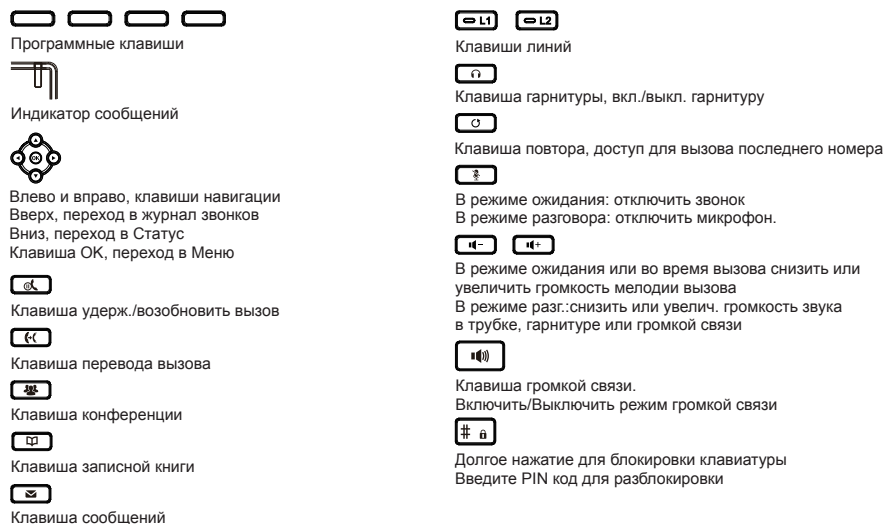

Установка телефона

Следуйте инструкции на картинке ниже для установки телефона.

- Установка на столе

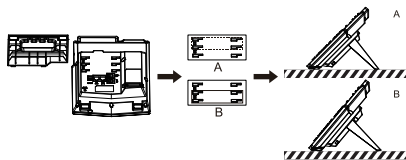

- Установка на стене (Крепление покупается отдельно)

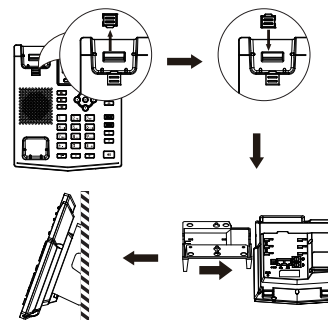

Подключение устройства

Подключите источник питания, кабель сети и кабель к ПК, трубку к соответствующим портам, указанным на картинке ниже.

- ① Порт питания: подключение адаптера из комплекта
- ② Порт сети: соединение с ЛВС или интернетом
- ③ Порт ПК: сетевое подключение к компьютеру
- ④ Порт гарнитуры: подключение гарнитуры
- ⑤ Порт трубки: подключение трубки

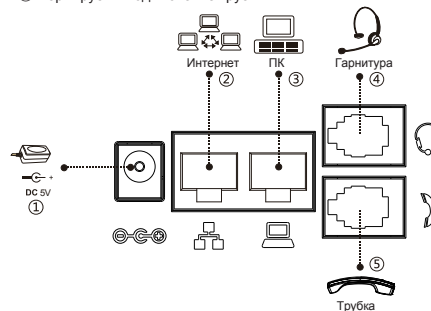

Конфигурация

Конфигурация через экран телефона

1. Нажмите Меню > Расширенные настройки (Пароль по умолчанию 123)
2. Выберите Сеть: сконфигурируйте DHCP/Static/PPPoE
3. Выберите Аккаунты: для активации заполните адрес SIP сервера, порт, логин, пароль и т.д.

Конфигурация через Веб-интерфейс

1. Узнайте IP адрес телефона: нажмите клавишу или Меню > Статус > ETH
2. Вход: Вбейте IP адрес в адресной строке браузера. ПК и телефон, должны быть в одном сегменте сети (логин и пароль по умолчанию admin)
3. Конфигурация: Выберите Сеть / Аккаунт и заполните необходимые данные..
4. Сохраните конфигурацию.

Установка языка

1. Нажмите клавишу Меню > Основные > Язык.
2. Выберите желаемый язык и нажмите клавишу ОК.

Совершение вызова

1. Пред. набор: введите номер телефона и поднимите трубку
2. Прямой набор: Поднимите трубку и введите номер.
3. Громкая связь: введите номер и нажмите и наоборот.
4. Гарнитура: введите номер, нажмите и наоборот.
5. Звонок не из первой линии: Нажмите нужную клавишу линии, введите номер и нажмите клавишу вызова.

Принять вызов

1. Через трубку: поднимите трубку.
2. В гарнитуру: нажмите
3. Через громкую связь: нажмите

Повтор

1. Нажмите для повторного набора номера.