

Перевод вызова

Перевод с уведомлением:

1. Нажмите клавишу **[Hold]** или XFER прогр. клавишу во время активного разговора, и он будет поставлен на удержание.
2. Наберите второй телефонный номер.
3. После ответа нажмите клавишу **[Hold]** или XFER прогр. клавишу для завершения операции.

Слепой перевод:

1. Нажмите клавишу **[Hold]** или XFER прогр. клавишу во время активного разговора, и он будет поставлен на удержание.
2. Введите второй номер и нажмите клавишу **[Hold]** или XFER программную клавишу.

Переадресация вызова

1. Нажмите Меню > Функции > Переадресация вызова.
2. Выберите линию, тип переадресации, введите номер куда и нажмите Сохранить.

Выключение микрофона

1. Нажмите **[Mute]**, чтобы выкл. микрофон во время разговора.
2. Нажмите **[Mute]** повторно для включения микрофона.

Журнал звонков

1. Нажмите клавишу **[Call Log]** или Меню > Журнал > Журнал внутр.
2. Просмотрите список, используйте **[Up/Down]**.
3. Для набора записи нажмите программную клавишу Вызов, поднимите трубку или нажмите **[Call]** или **[*0]**.

Записная книжка

Доступ к телефонной книге:

1. Нажмите программную клавишу Контакты или Меню > Телеф. книга - Лок. контакты.
2. Выберите Все контакты или другую группу.
3. Для набора записи нажмите программную клавишу Вызов, поднимите трубку или нажмите **[Call]** или **[*0]**.

Добавить новую запись:

1. Нажмите клавишу Контакты, Все контакты или др. группу > нажмите Добавить.
2. Введите Имя и Номер и нажмите прогр. клавишу ОК.

Программируемые клавиши

1. Вы можете сконфигурировать ярлычки для прогр. клавиш.
2. Нажмите Меню > Основные > Клавиатура, выберите клавиши для конфигурации, установите тип и значения, затем нажмите клавишу ОК.

Повторный набор

1. Нажмите **[Redial]** для повторного набора номера.

Не беспокоить

1. Нажмите программную клавишу DND, и режим не беспокоить будет включен.
2. Или нажмите Меню > Функции > DND, выберите Режим и Тип, и нажмите программную клавишу ОК.

Голосовая почта

1. Для доступа к голосовой почте нажмите **[Voice Mail]** или Меню > Сообщения > Голос. сообщения, количество сообщений на АТС будет отображено на экране телефона.
2. Выберите линию и нажмите Пройграть для вызова ГП.

Fanvil

V1.0R

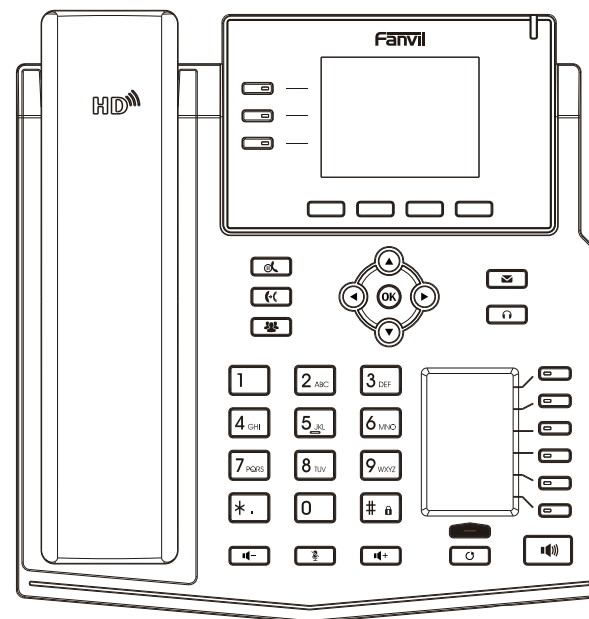

X4SG

Краткое руководство по эксплуатации

Fanvil Technology Co., Ltd

Веб-сайт: www.fanvil.com

E-Mail: sales@fanvil.com support@fanvil.com

Тел.: +86-755-2640-2199 Fax: +86-755-2640-2618

Add: 4F, Block A, Building 1#, GaoXinQi Hi-Tech Park (Phase-II), 67th District, Bao'An, Shenzhen, China

Fanvil Technology Co., Ltd

www.fanvil.com

P/N:CJBA100092A0

Состав упаковки

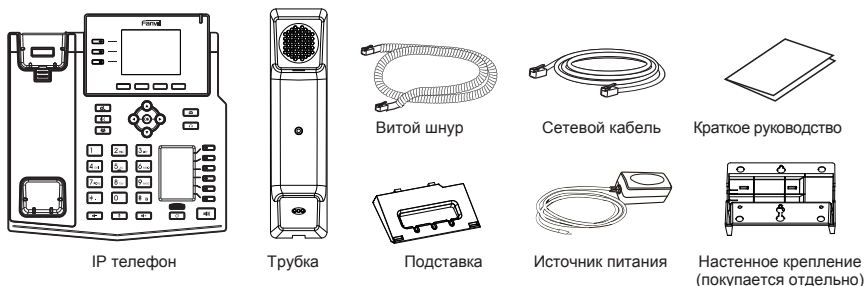

Иконки

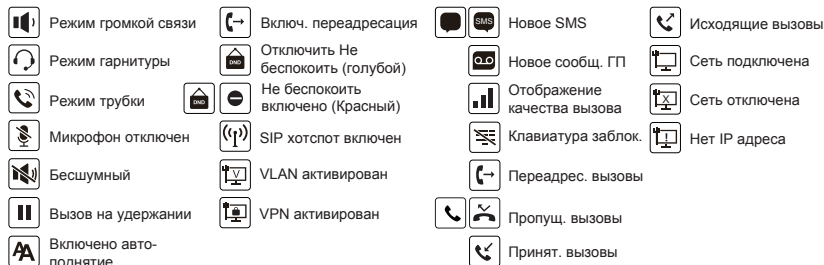

Функции клавиш

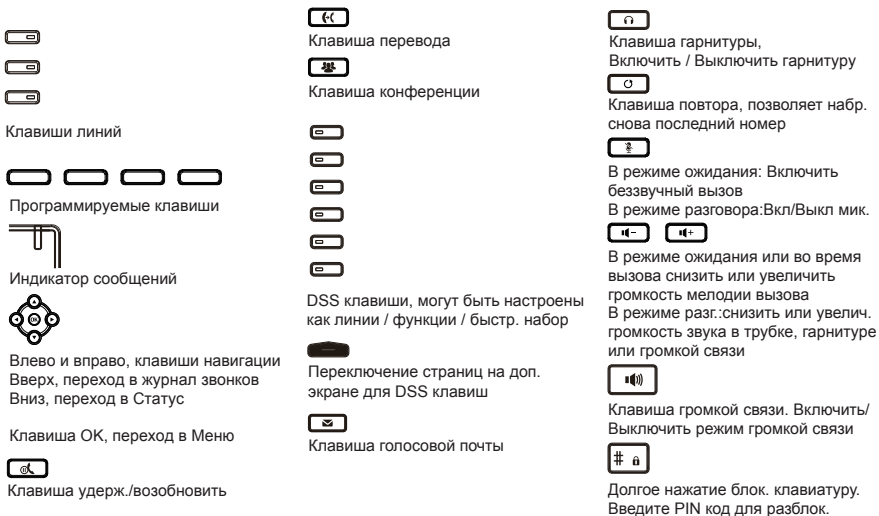

Установка устройства

Следуйте инструкции на картинке ниже для установки телефона.

- Установка на столе

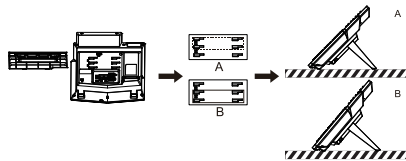

- Установка на стене (крепление покупается отдельно)

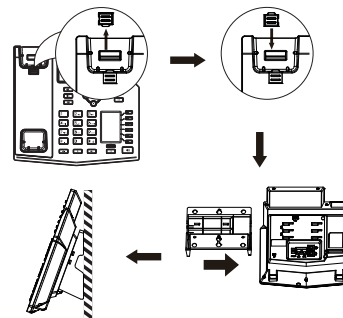

Подключение устройства

Подключите источник питания, кабель сети и кабель к ПК, трубку к соответствующим портам, указанным на картинке ниже.

- 1 Порт трубки: подключение трубки
- 2 Порт питания: подключение адаптера из комплекта
- 3 Порт сети: соединение с ЛВС или интернетом
- 4 Порт ПК: сетевое подключение к компьютеру
- 5 Порт гарнитуры: подключение гарнитуры

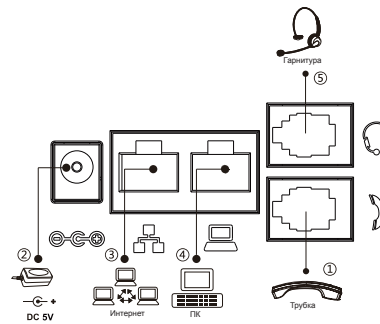

Настройка

Конфигурация через телефон

1. Нажмите Меню > Расширенные настройки (Пароль по умолчанию 123)
2. Выберите Сеть: сконфигурируйте DHCP/Static/PPPoE
3. Выберите Аккаунты: для активации заполните адрес SIP сервера, порт, логин, пароль и т.д.

Конфигурация через Веб-интерфейс

1. Узнайте IP адрес телефона: нажмите клавишу или Меню > Статус > IP v4 / IPv6
2. Вход: Введите IP адрес в адресной строке браузера. ПК и телефон, должны быть в одном сегменте сети (логин и пароль по умолчанию admin)
3. Конфигурация: Выберите Сеть / Аккаунт и заполните необходимые данные..
4. Сохраните конфигурацию.

Настройка языка

1. Нажмите клавишу Меню > Основные > Язык.
2. Выберите нужный язык и нажмите клавишу ОК.

Осуществление вызова

1. Пред. набор: введите номер телефона и поднимите трубку
2. Прямой набор: Поднимите трубку и введите номер.
3. Громкая связь: введите номер и нажмите и наоборот.
4. Гарнитура: введите номер, нажмите и наоборот.
5. Звонк не из первой линии: Нажмите нужную клавишу линии, введите номер и нажмите клавишу вызова.

Принять вызов

1. Через трубку: поднимите трубку.
2. В гарнитуру: нажмите .
3. Через громкую связь: нажмите .

Поставить вызов на удержание

1. Нажмите клавишу или Удерж. клавишу для постановки.
2. Возобновить вызов нажмите или прогр. кл.ав. Возобн. Заметка: если у вас более одного активного звонка, выберите нужный вызов с помощью клавиш навигации и нажмите программную клавишу Возобновления.

3-х сторонняя конференция

1. Общаясь с первым человеком, нажмите или прогр. клавишу Конференции, он встанет на удержание.
2. Сделайте вызов на второй номер.
3. После успешного соединения, нажмите клавишу или программную клавишу конференции для установления 3-х стороннего общения.